



**WATERFRIEND**  
*exclusiv*



Автоматическая станция измерения и регулирования pH и Redox, опционально со встроенным веб-сервером.



### Технические данные:

Рабочее напряжение	1/N/PE 230В 50Гц
Потребляемая мощность:	<15 Вт
Дозирующий насос pH	Перистальтический
Дозирующий насос РЕДОКС	Перистальтический
Производительность доз. насоса pH	от 0 до 10 литров в час
Производительность доз. насоса РЕДОКС	от 0 до 10 литров в час
Противодавление дозирующих насосов	до 1,5 бар
Класс защиты	IP44
Габариты	500 x 390 x 130 мм
Влажность окружающего воздуха	до 95%, не конденсир.
Температура окружающего воздуха	от 0 до 40°C
Давление анализируемой воды	макс 2 bar



Made by

Тема	Содержание	Страница
Технические данные:		1
Общее описание:		3
Замечания по технике безопасности:		3
Установка		4
Электрическое подключение:		5
Схема подключения:		5
Управление		6
Регулирование pH		8
Регулирование РЕДОКС (ОВП)		10
Калибровка		12
Сервисные установки		15
Установка времени и даты		15
Звуковая сигнализация		15
Коррекция показания температуры		15
Задержки на включение		15
Заводские установки		16
Установки для компьютерной сети (LAN)		16
Выбор языка меню		16
Часы наработки		16
О дозирующей станции		16
Конфигурация MRD-2		16
График измерений		17
Экран с информационными и тревожными сообщениями		17
Обслуживание		19
Вывод из эксплуатации на длительное хранение		20
Быстроизнашивающиеся детали		20
Цветная подсветка проточной камеры		20
Подключение к компьютерной сети и интернету (опционально)		21
Использование osf коммуникационного сервера		22
Web-сервер		23
Название устройства		23
email адрес 1 и 2		23
Протокол событий по LAN		24
График измерений по LAN		24
Отправка дозирующей станции		отрывной лист

## Общее описание:

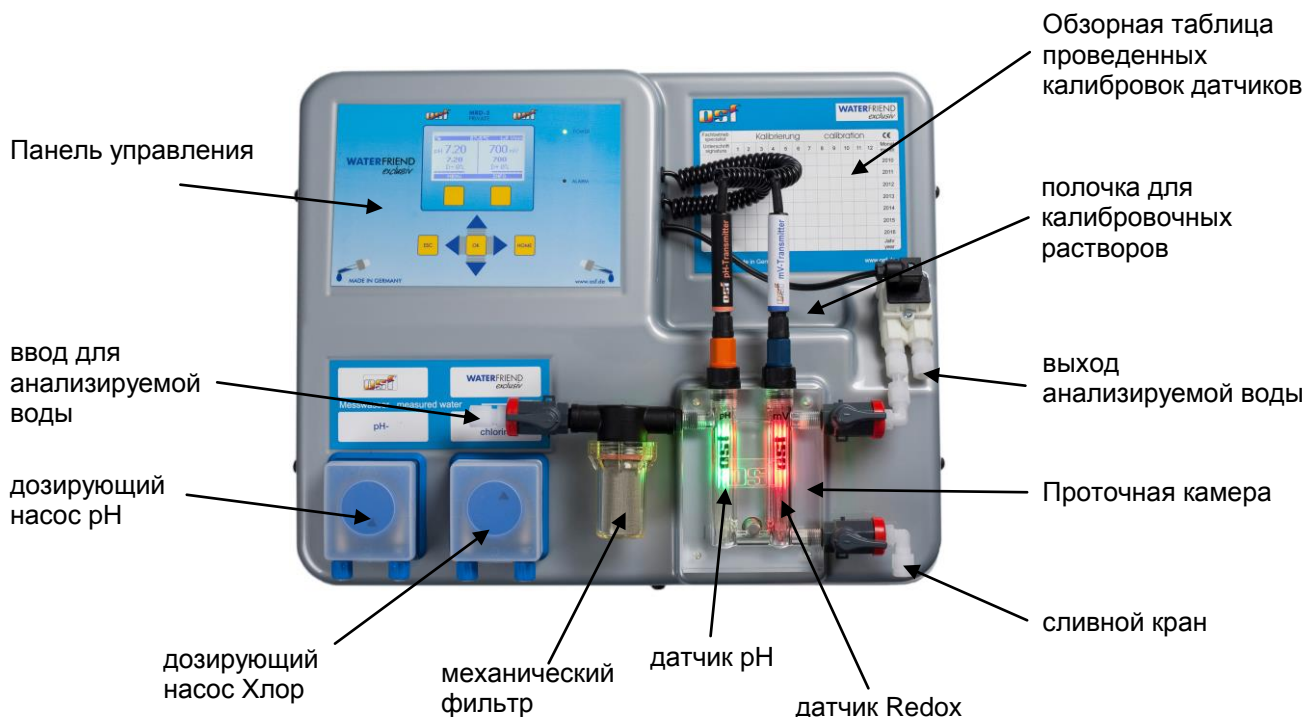

## Замечания по технике безопасности:

### Инструкция по монтажу и эксплуатации

Эта инструкция содержит важную информацию, которую нужно соблюдать при монтаже, эксплуатации и обслуживании станции дозирования. По этой причине эту инструкцию необходимо непременно читать перед монтажом и вводом в эксплуатацию монтажнику и ответственному за обслуживание персоналу. Инструкция должна всегда находиться на месте эксплуатации дозирующей станции.

### Внимание

Используемые дозирующие жидкости едки и опасны. Концы шлангов дозирующих насосов никогда не должны свободно свисать, иначе могут вытечь едкие химикаты.

### Канистры

Канистры с дозирующими жидкостями должны стоять в osfi-переливных ваннах. Нельзя устанавливать канистры прямо под станцией дозирования иначе испарения химикатов могут вызвать повреждения.

### Квалификация персонала

Персонал для управления, обслуживания, инспектирования и монтажа должен иметь соответствующую квалификацию для проведения данных работ. Ответственное лицо должно четко установить сферу ответственности, компетентности и контроль персонала. Если у персонала отсутствуют требуемые знания, то его надо обучить и проинструктировать. Это может провести, если необходимо, по поручению ответственного лица производитель или поставщик оборудования. Дальше ответственное лицо должно убедиться, что все пункты инструкции по монтажу и эксплуатации правильно понимаются персоналом.

## Установка

С tsi WATERFRIEND вы приобрели высококачественную измерительную, регулирующую и дозирующую станцию. Это точная и чувствительная система, с которой нужно всегда обращаться бережно.

Пожалуйста, обращайтесь также осторожно с верхней крышкой. Она не должна падать и соприкасаться с химикатами. Чистку крышки производить мягкой тряпочкой смоченной, при необходимости, небольшим количеством воды.

При установке необходимо придерживаться местных действующих правил и требований.

### Монтаж:

Нижняя часть корпуса укрепляется вертикально и прочно на массивной стене с достаточной несущей способностью. Пожалуйста, обратите внимание особенно на то, чтобы после монтажа проточная камера находилась в вертикальном положении. Место монтажа должно быть защищено от пыли и воды, чтобы гарантировать безупречную работу устройства. Окружающая температура может находиться в пределах от  $-0^{\circ}\text{C}$  до  $+50^{\circ}\text{C}$  и по возможности должна была постоянной. Относительная влажность на месте монтажа не должна превышать 93%, нельзя допускать образования конденсата. Избегать прямого попадания на станцию теплового и солнечного излучения.

### Установка в систему циркулирования воды:

Обратите внимание, при монтажных работах должны тщательно соблюдаться действующие правила техники безопасности. Обесточьте все электрические устройства, работающие в бассейне, например: фильтрационный насос, нагреватель.

### Общие замечания по установке в систему циркулирования воды:

- Проверьте перед вводом в эксплуатацию, открываются и закрываются ли вентили впрыска надежно
- Все шланги должны быть проложены без изломов.
- Избегайте прокладки шлангов через острые края.
- Подсоединяйте все шланги тщательно и проверяйте герметичность соединения.
- Избегайте излишне длинного пути прокладки шлангов.
- Шланги не должны прокладываться непосредственно над теплонесущими трубами и устройствами.

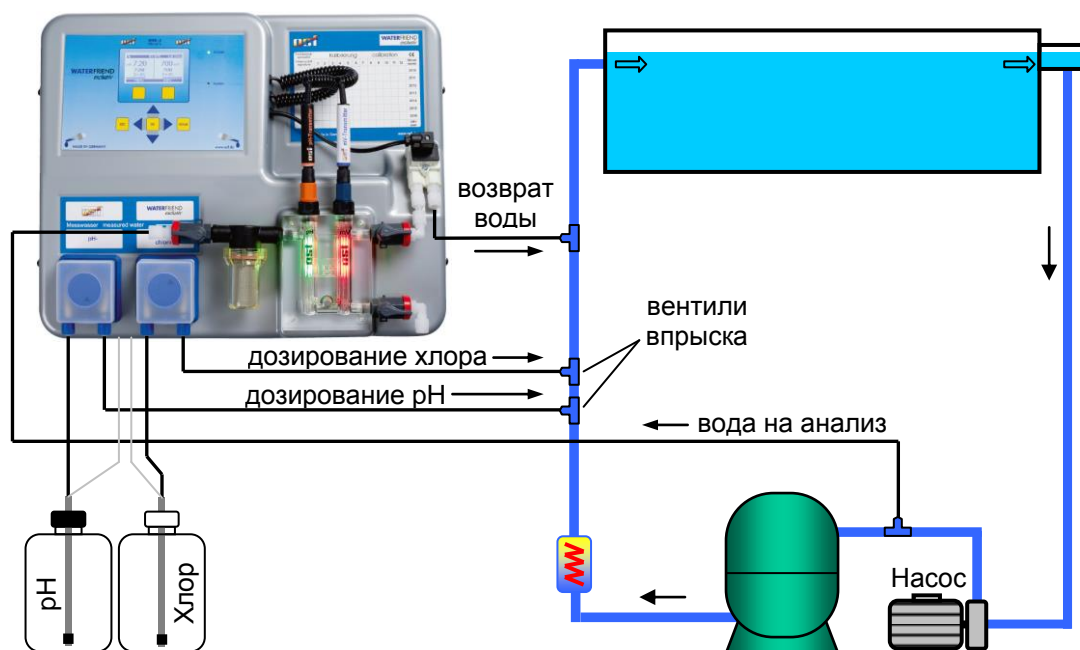

## Электрическое подключение:

Размещать блок управления в соответствии с его нормами необходимо во влагозащищенном месте. Электропитание к блоку должно подводиться через всеполюсной выключатель с расстоянием между разомкнутыми контактами минимум 3 мм, и через дифференциальный автомат с устройством защитного отключения, который срабатывает при возникновении утечки тока на землю (Ток утечки  $I_{\text{ут}} \leq 30 \text{ mA}$ ). **Перед открытием корпуса обязательно полностью обесточить прибор. Электрическое подключение, а также настроечные и сервисные работы разрешено проводить только квалифицированному электрику! Придерживаться нижеприведенной схемы подключения и соблюдать правила техники безопасности. УСТАНОВКА СТАБИЛИЗАТОРА НАПРЯЖЕНИЯ ОБЯЗАТЕЛЬНА!**

### Схема подключения:

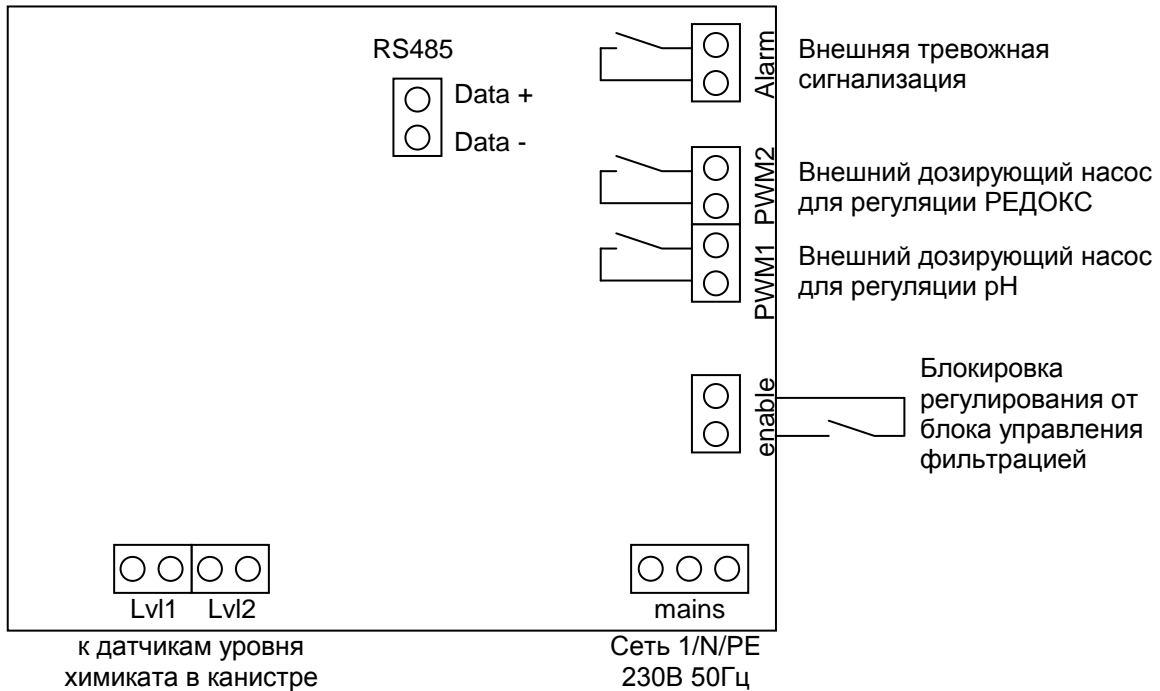

### Внешняя тревожная сигнализация

К этим клеммам «сухих контактов» можно подключить внешнюю сигнализацию. Эти клеммы также можно объединить последовательно в общую тревожную сеть. Клеммы можно нагружать до 230В 1А.

### Внешние дозирующие насосы

Этими клеммами «сухих контактов» можно управлять внешними дозирующими насосами. Клеммы можно нагружать до 230В 1А. Рекомендуется использовать внешние насосы с управляющими клеммами или использовать пускатели, т.к. большие стартовые токи внешних насосов быстро изнашивают контакты реле.

### Блокировка регулирования от блока управления фильтрацией

Контакты предназначены для блокировки дозирования. В заводской поставке между клеммами находится перемычка. Контакты находятся под напряжением 230В. Размыкание перемычки приводит к остановке дозирования. В блоках управления фильтрацией производства osf имеются безпотенциальные клеммы (сухие контакты) для блокировки дозирования вне циклов фильтрации.

**Примечание:** Электродам дозирующей станции необходимо время для выхода на нормальный режим, поэтому не рекомендуется проводить много небольших циклов фильтрации в день.

### osf-Bus (RS-485) Подключение к внешней сенсорной панели управления Touch

Эти клеммы предназначены для соединения с внешней панелью управления бассейном osf Touch. Для соединения применять экранированный, скрученный, 2-х жильный кабель (Twisted Pair) с сечением минимум  $0,22 \text{ мм}^2$ . (Например, Li2YCY(TP) 2 x  $0,22 \text{ мм}^2$ ). Соблюдать полярность сигналов DATA+ и DATA-. Оплетка кабеля служит для улучшения помехозащищенности. Максимальная длина кабеля 1 км. Избегать прокладки проводов в непосредственной близости с силовыми кабелями.

### Разъем LAM (опционально)

Версия MRD-2 с разъемом LAN позволяет легко реализовать удаленное управление через интернет. Более подробно смотри раздел «Подключение к компьютерной сети и интернету».

## Управление

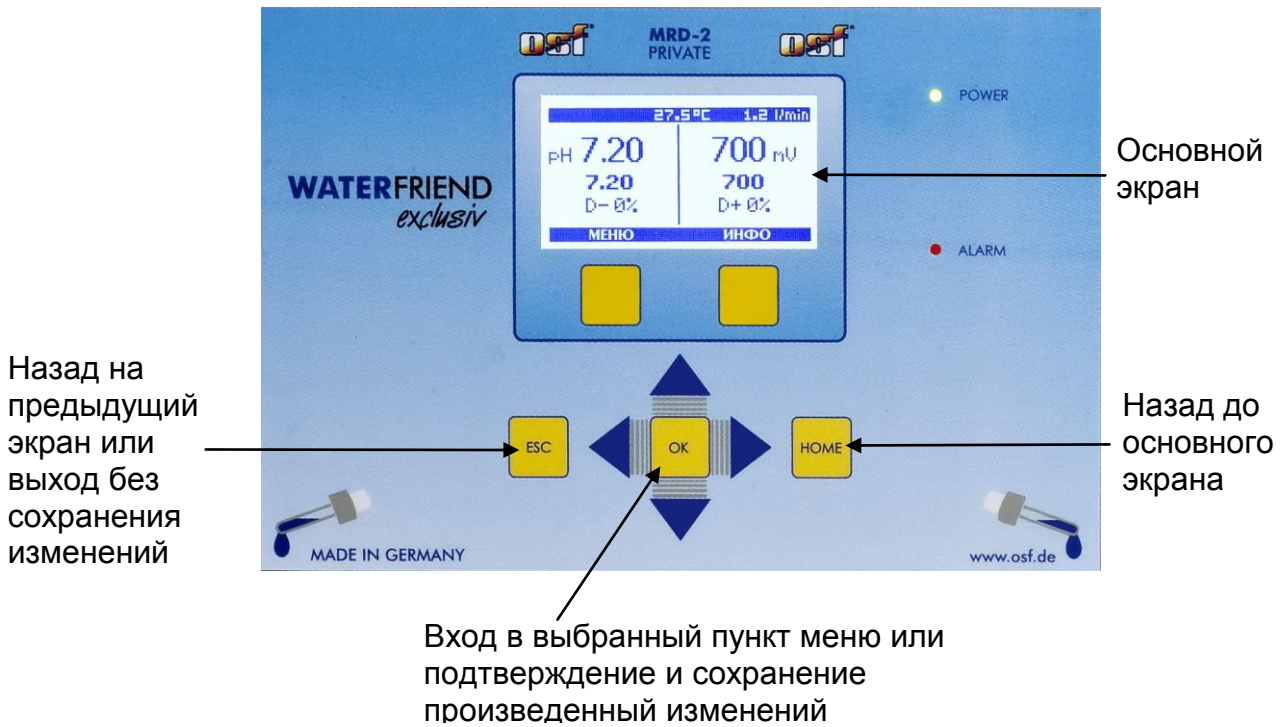

## Дисплей

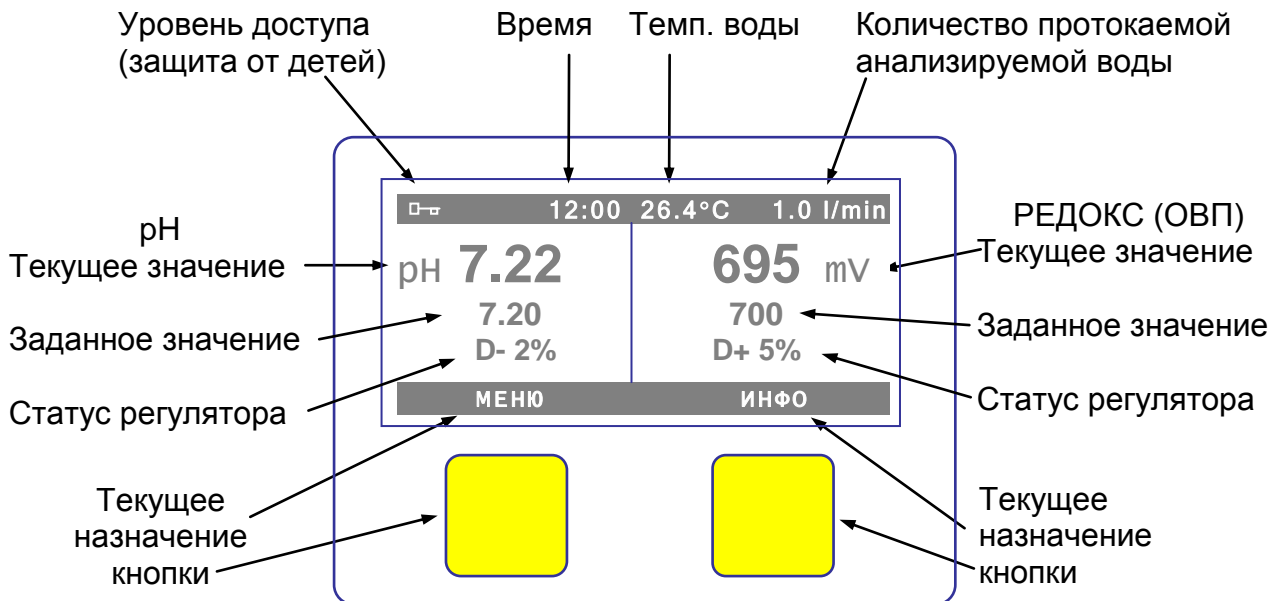

## Температура

На экране отображена температура воды в проточной камере. В зависимости от прокладки трубки и окружающей температуры она может отклоняться от фактической температуры воды в бассейне.

## Количество протекающей анализируемой воды

Количество протекающей воды через проточную камеру.

## Уровни доступа

Дозирующая станция имеет три уровня доступа к изменению параметров регулирования.

### 1. Защита от детей.

На этом уровне доступ к меню устройства заблокирован. Включить или выключить этот уровень доступа, можно нажав в течение 5 секунд на кнопку **HOME**.

20:00 26.4°C 1.0 l/min

### 2. Нормальный уровень доступа.

На этом уровне доступа запрещен вход в критически важные пункты меню. Все такие пункты помечены изображением ключа.

### 3. Уровень доступа для службы сервиса.

Это максимальный уровень доступа.

20:00 26.4°C 1.0 l/min

## Вход в меню управления дозирующей станцией

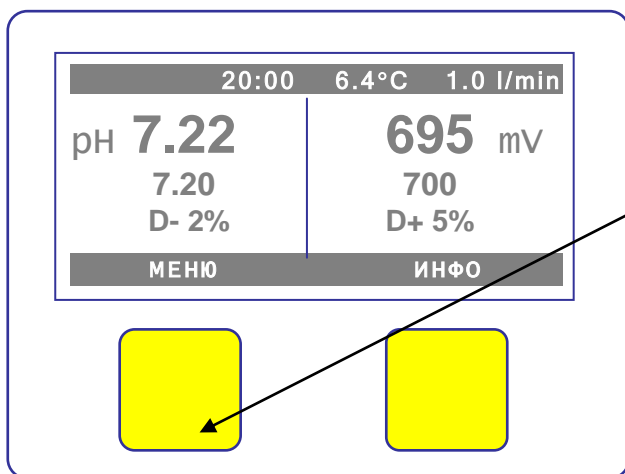

Для входа в главное меню необходимо нажать кнопку **OK**

20:00 26.4°C 1.0 l/min

или первую многофункциональную кнопку, подписанную как «МЕНЮ».

Кнопками ▲ и ▼ производится навигация по пунктам меню. Выбранный пункт выделяется темной полосой.

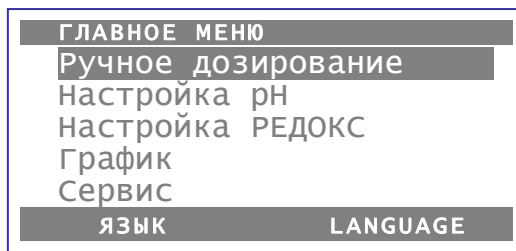

## Ручное дозирование или заполнение всасывающих шлангов

Станция WATERFRIEND позволяет включать дозирующие насосы в ручном режиме, что позволяет заполнить всасывающие шланги.

Соответствующей многофункциональной кнопкой можно включить и выключить соответствующий дозирующий насос. Время работы дозирующего насоса ограничено и составляет 60 секунд.

Оставшееся время работы графически отображается на дисплее.

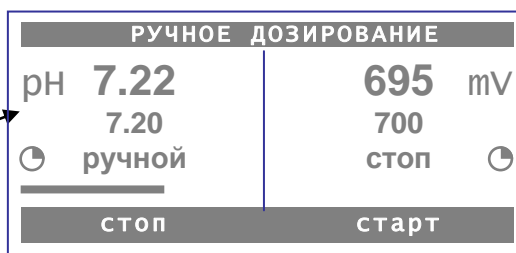

## Регулирование pH

Выбрав в главном меню пункт «Настройка pH» и нажав кнопку **OK**, переходим в меню управления параметрами регулирования pH.

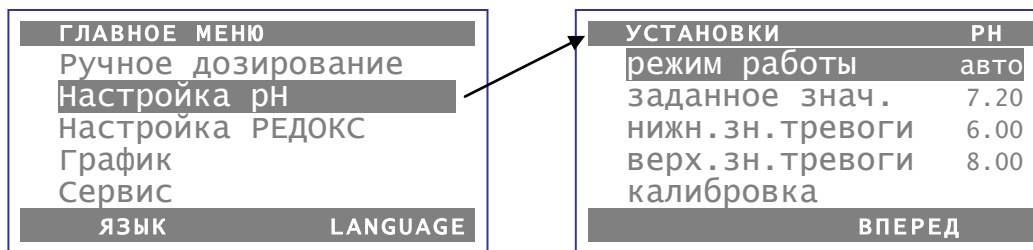

### Режим работы регулятора pH

В меню «режим работы» можно выключить регуляцию pH или поставить ее в автоматический режим

Заводская установка:

«Автоматический режим»

Кнопки ▲ и ▼ передвигают курсор

**OK** сохранить, **ESC** без изменений

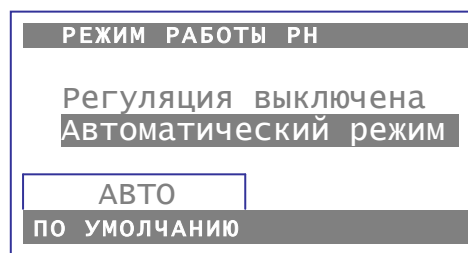

### Установка заданного значения pH

В меню «заданное знач.» можно установить заданное значения для регулирования pH. Изменения возможны между минимальным и максимальным значениями. Минимальное и максимальные значения это нижняя и верхняя границы значения тревоги соответственно.

Заводская установка: 7.20 pH

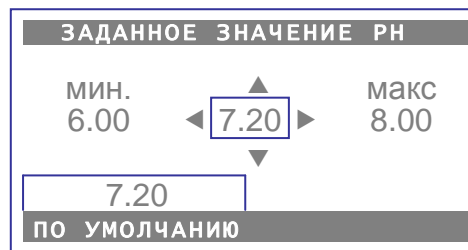

Кнопки ◀ и ▶ передвигают курсор, а кнопки ▲ и ▼ изменяют заданное значение.

Левой многофункциональной кнопкой «по умолчанию» можно перенять заводскую установку.

Кнопка **OK** сохраняет выбранное значение, а кнопка **ESC** позволяет выйти без сохранения.

### Нижнее значение тревоги для pH

Нижнее значение тревоги можно изменять между фиксированным значением 3,0 и заданным значением для регулятора. Значения pH ниже 3,0 считаются дефектом датчика.

Заводская установка: 6.00 pH



### Верхнее значение тревоги для pH

Верхнее значение тревоги можно изменять между заданным значением и фиксированным значением 9,99. Значения pH выше 9,99 считаются дефектом датчика.

Заводская установка: 8.00 pH

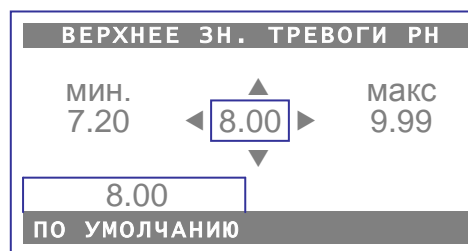

### Пункт меню «калибровка»

Калибровка pH датчика подробно описана в соответствующем разделе.



## Следующие установки регулятора рН для службы сервиса

Нажав правую многофункциональную кнопку «вперед» переходим на следующее меню.

УСТАНОВКИ	рН
режим работы	авто
заданное знач.	7.20
нижн. зн. тревоги	6.00
верх. зн. тревоги	8.00
калибровка	
ВПЕРЕД	

УСТАНОВКИ	рН
x задержка вкл. рН	30
x П-область	1.00
x макс. время доз.	60
x рН насос [л/час]	1.5
НАЗАД	

### Задержка включения регулирования рН

После включения станции дозирования в сеть стартует задержка включения регулятора. Задержка также стартует после перерыва в работе регулятора вызванного прекращением протока воды или по инициативе внешнего блока управления фильтрацией. Эта задержка необходима для того, чтобы вода в бассейне полностью перемешалась и чтобы стабилизировать показания электродов. Время перемешивания воды зависит в основном от величины бассейна, от мощности насоса, от расположения фильтра и от длины трубопровода. Задержку можно установить в диапазоне от 1 до 120 минут.

*Заводская установка: 30 минут.*

ЗАДЕРЖКА ВКЛЮЧЕНИЯ рН		
МИН.	30	МАКС
1		120
30		
ПО УМОЛЧАНИЮ		

### Область пропорционального регулирования рН

Чтобы станцию дозирования лучше адаптировать к требованиям бассейна имеется возможность изменять область пропорционального регулирования. Этот параметр является разницей между текущим и заданным значением рН, больше которого дозирование производится на полной мощности.

Например, заданное значение рН равно 7,20, а текущее 8,20. Тогда при величине П-области 1,00 дозирующий насос будет работать на 100%, а если П-область равна 2,00, то насос дозирует на 50%. Чем ближе текущее значение рН к заданному значению, тем меньше количество дозируемого химиката. Маленькие значения П-области могут вызывать передозировку в первые часы после старта регулятора, при больших значениях П-области текущее значение не достигает заданного при большой загрузке бассейна.

*Заводская установка: 1.00 рН*

П-ОБЛАСТЬ (рН)		
МИН.	1.00	МАКС
0.10		2.00
1.00		
ПО УМОЛЧАНИЮ		

### Максимальное время дозирования рН

Ограничение времени непрерывного дозирования является защитной функцией, которая в случае нарушения нормальной работы предотвращает опасную передозировку. Время дозирования должно быть приспособлено к размерам бассейна.

*Заводская установка: 60 минут*

МАКС. ВРЕМЯ ДОЗ. рН (МИН)		
МИН.	60	МАКС
1		300
60		
ПО УМОЛЧАНИЮ		

### Мощность дозирующего насоса рН

В этом меню можно установить производительность перистальтического насоса в диапазоне от 0,2 до 10 литров в час, что позволяет максимально адаптировать дозирующую станцию к размерам и загруженности бассейна.

*Заводская установка: 1,5 литра в час*

КОНФИГ. НАСОСА рН (л/ч)		
МИН.	1.5	МАКС
0.2		10.0
1.5		
ПО УМОЛЧАНИЮ		

## Регулирование РЕДОКС (ОВП)

Выбрав в главном меню пункт «Настройка РЕДОКС» и нажав кнопку **OK**, переходим в меню управления параметрами регулирования РЕДОКС (или ОВП окислительно-восстановительный потенциал).

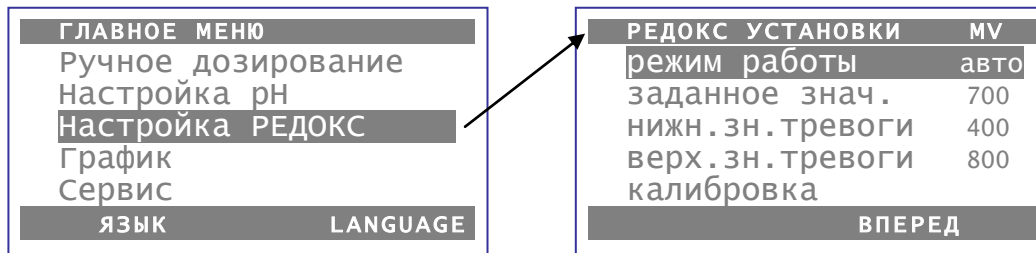

### Режим работы регулятора РЕДОКС

В меню «режим работы» можно выключить регулировку РЕДОКС или поставить ее в автоматический режим

*Заводская установка: «Автоматический режим»*

Кнопки ▲ и ▼ передвигают курсор  
**OK** сохранить, **ESC** без изменений

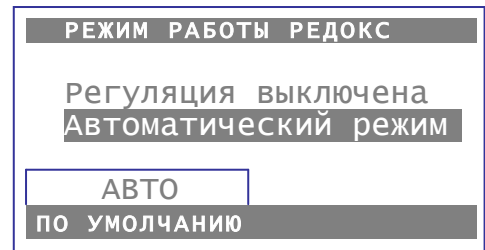

### Установка заданного значения РЕДОКС

В меню «заданное знач.» можно установить заданное значения для регулирования РЕДОКС. Изменения возможны между минимальным и максимальным значениями тревожной сигнализации.

*Заводская установка: 700 mV*

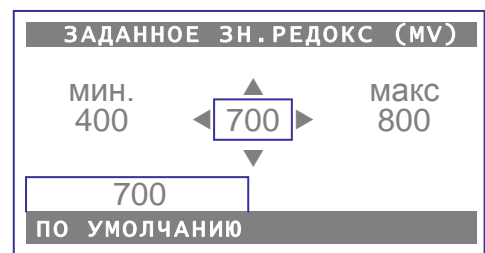

### Нижнее значение тревоги для РЕДОКС

Нижнее значение тревоги можно изменять между фиксированным значением 300 и заданным значением для регулятора. Значения РЕДОКС ниже 300 mV считаются дефектом датчика.

*Заводская установка: 400 mV*



### Верхнее значение тревоги для РЕДОКС

Верхнее значение тревоги можно изменять между заданным значением и фиксированным значением 999. Значения выше 999 считаются дефектом датчика.

*Заводская установка: 750 mV*



### Пункт меню «калибровка»

Калибровка РЕДОКС датчика подробно описана в соответствующем разделе.

## Следующие установки регулятора РЕДОКС для службы сервиса

Нажав правую multifunctional кнопку «вперед» переходим на следующее меню.

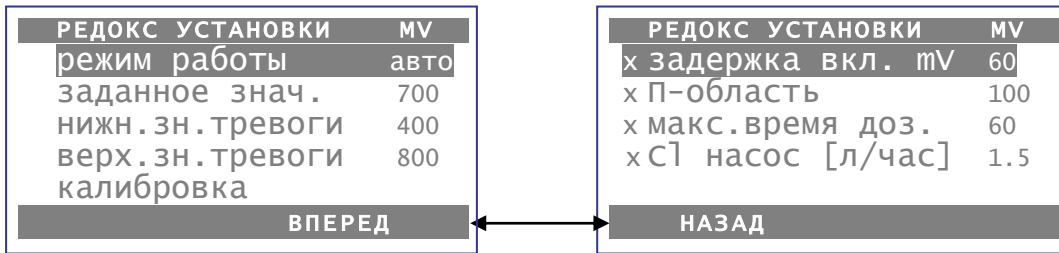

### Задержка включения регулирования РЕДОКС (мВ)

После включения станции дозирования в сеть стартует задержка включения регулятора. Задержка также стартует после перерыва в работе регулятора вызванного прекращением протока воды или по инициативе внешнего блока управления фильтрацией. Эта задержка необходима для того, чтобы вода в бассейне полностью перемешалась и чтобы стабилизировать показания электродов. Время перемешивания воды зависит в основном от величины бассейна, от мощности насоса, от расположения фильтра и от длины трубопровода. Задержку можно установить в диапазоне от 1 до 120 минут.

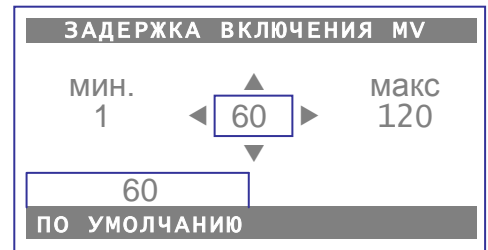

*Заводская установка: 60 минут.*

### Область пропорционального регулирования РЕДОКС

Чтобы станцию дозирования лучше адаптировать к требованиям бассейна имеется возможность изменять область пропорционального регулирования. Этот параметр является разницей между текущим и заданным значением РЕДОКС, больше которого дозирование производится на полной мощности.

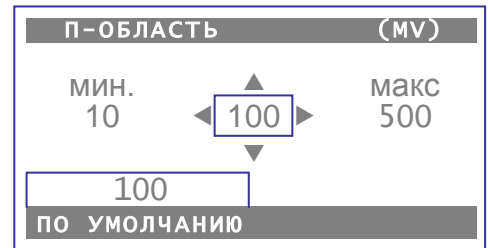

Например, заданное значение РЕДОКС равно 700 mV, а текущее 800 mV. Тогда при величине П-области 100 дозирующий насос будет работать на 100%, а если П-область равна 200, то насос дозирует на 50%. Чем ближе текущее значение РЕДОКС к заданному значению, тем меньше количество дозируемого химиката (хлора). Маленькие значения П-области могут вызывать передозировку в первые часы после старта регулятора, при больших значениях П-области текущее значение не достигает заданного при большой нагрузке бассейна.

*Заводская установка: 100 mV*

### Максимальное время дозирования хлора

Ограничение времени непрерывного дозирования является защитной функцией, которая в случае нарушения нормальной работы предотвращает опасную передозировку. Время дозирования должно быть приспособлено к размерам бассейна.

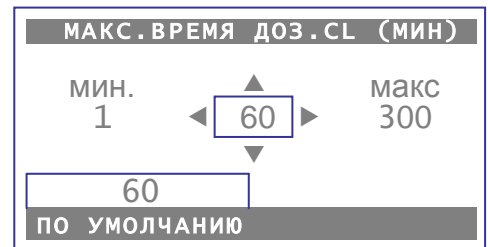

*Заводская установка: 60 минут*

### Конфигурация дозирующего насоса хлора

В этом меню можно установить производительность перистальтического насоса в диапазоне от 0,2 до 10 литров в час, что позволяет максимально адаптировать дозирующую станцию к размерам и загруженности бассейна.

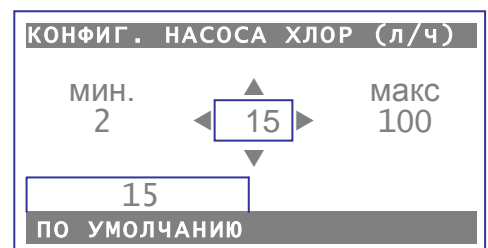

*Заводская установка: 1,5 литра в час*



## Калибровка

Эти установки разрешено проводить хорошо проинструктированному персоналу.

После подключения датчиков во время ввода в эксплуатацию необходимо каждый вход откалибровать. Также если произошла замена электрода необходимо проводить калибровку. Станция дозирования WATERFRIEND проверяет при этом ход калибровки на достоверность (крутизну и нулевую точку) и предупреждает о сильных отклонениях.

При включении станции дозирования производится задержка включения регулирования для выхода электродов в рабочий режим.

### Калибровочный раствор

Обращайте внимание на срок годности калибровочного раствора. Они должны храниться в прохладном и затемненном месте. Также при использовании не загрязняете растворы. Поэтому неразрешено окунать электроды по очереди в разные калибровочные растворы, не прополоскав их предварительно в воде. Электроды неразрешено протирать тряпкой, так как при этом возникающие статические разряды вызывают ложные измерения. Необходимые **nsi**-калибровочные растворы для рН4, рН7 и РЕДОКС 468mV, а также запасные электроды всегда доступны для заказа у поставщика дозирующей станции **nsi** „WATERFRIEND“.

### Электроды

Электроды должны быть свободны от примесей, масел, жиров и т.п. прежде чем они будут встроены в проточную камеру. В дальнейшем диафрагма (маленькая точка на конце электрода) должна быть свободна от налета, загрязнений и кристаллических образований. Для предотвращения загрязнения нельзя руками трогать стеклянный корпус электрода.

### Калибровка электрода рН

Калибрование рН электрода может производиться как по одной, так и по двум точкам. Калибровка по одной точке обладает меньшей, но достаточной точностью. Калибровка по двум точкам более точно и наиболее предпочтительна. Во время ввода станции дозирования в эксплуатацию и при смене электрода необходимо произвести калибровку по 2 точкам, чтобы согласовать измерительное оборудование с электродом. В дальнейшем, уменьшение крутизны, определяемой во время калибровки по двум точкам, может говорить о пригодности электрода.

Выбрав в меню настроек параметров регулирования рН пункт «калибровка» и нажав кнопку **OK**, переходим в меню калибровки первой точки.

### Калибровка первой точки (рН 7)

Калибровку первой точки можно проводить с помощью калибровочного (буферного) раствора или по измеренному другим образом (например, фотометром) значению рН воды бассейна.

В первой строке отображено значение рН буферного раствора. Кнопкой «БУФЕР.РАСТВОР» это значение можно изменить в пределах от 6,5 до 7,5 рН, тем самым задав измеренное фотометром значение рН воды бассейна.

Во второй строке отображено, для контроля, текущее значение рН измеренное электродом и пересчитанное измерительным оборудованием на основе последнего калибровочного коэффициента.

В третьей строке указано соответствие измеряемого сигнала ожидаемому. Если отклонения измеренного сигнала лежат в допустимых рамках, то отображается текст «Изм. сигнал в норме». Если отклонения превышают 1рН, то отображается текст «Сильное отклонение».

УСТАНОВКИ	рН
режим работы	авто
заданное знач.	7.20
нижн. зн. тревоги	6.00
верх. зн. тревоги	8.00
калибровка	
ВПЕРЕД	

1. КАЛИБРОВКА рН	
рН <input type="text" value="7.00"/>	буфер. раствор
рН 7.00	Изм. сигнал
Изм. сигнал в норме	
БУФЕР.РАСТВОР	ВПЕРЕД

Для проведения калибровки по калибровочному раствору, необходимо выкрученный из проточной камеры электрод окунуть в баночку с калибровочным раствором, немного поболтать его там и подождать пока измеренные показания стабилизируются. Если измеренный сигнал находится в норме, то можно нажать кнопку «ВПЕРЕД». На дисплее отобразится следующий экран.

Лишь нажатие на кнопку **OK** сохраняет параметры и завершает калибровку по 1-точке.

Нажав на кнопку «К ТОЧКЕ 2» переходим к калибровке второй точки.

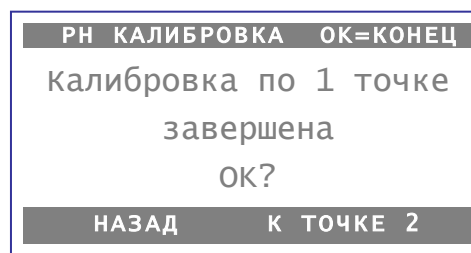

### Калибровка второй точки (pH 4)

В первой строке отображено значение pH буферного раствора. Кнопкой «БУФЕР.РАСТВОР» это значение можно изменить в пределах от 3 до 6 pH.

Во второй строке отображено, для контроля, текущее значение pH измеренное электродом и пересчитанное измерительным оборудованием на основе последнего калибровочного коэффициента.

В третьей строке указано соответствие измеряемого сигнала ожидаемому. В этом меню критерием сильного отклонения является несоответствие крутизны. Крутизна нормально работоспособного электрода лежит в пределах от  $-65$  до  $-45$  mV/pH. Идеальное значение  $59,16$  mV/pH.

Перед окунанием электрода во второй калибровочный раствор необходимо тщательно прополоскать электрод в чистой воде. Затем окунуть электрод в баночку с калибровочным раствором, немного поболтать его там и подождать пока измеренные показания стабилизируются. *Внимание:* Электроды нельзя протирать тряпкой, так как статическое электричество вызывает ошибки измерения.

Если измеренный сигнал находится в норме, то можно нажать кнопку «ВПЕРЕД». На дисплее отобразится следующий экран. Здесь для контроля указана крутизна, по которой можно судить о качестве электрода. Со временем крутизна электродов падает, поэтому необходимо периодически, не менее 2 раз в год, проводить калибровку по двум точкам.

Нажатие на кнопку **OK** сохраняет все параметры калибровки и завершает ее.

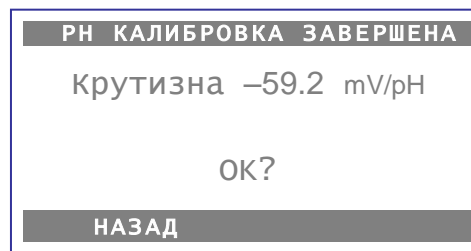
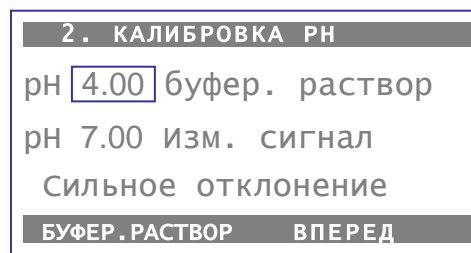

### Ошибки калибровки pH

Если калибровка не завершается успешно и сообщение о «Сильном отклонении» постоянно отображается на дисплее, то следующие факторы могут отвечать за это:

- Электрод pH отработал свой срок. Срок работы зависит от качества воды и от ухода за электродом.
- Вы перепутали последовательность использования калибровочных растворов. Первый раствор pH7, второй pH4.
- Вы два раза подряд применили одинаковый калибровочный раствор. Корректная калибровка возможна с двумя разными калибровочными растворами.
- Вы применили неправильные калибровочные растворы. Необходимо применять растворы со значением pH7 и pH4.
- Калибровочные растворы загрязнены и сильно разбавлены. В этом случае возьмите новый раствор.
- Электрод подключен к другому трансмиттеру. pH электрод необходимо подсоединять к черному трансмиттеру.

## Калибровка РЕДОКС электрода

С помощью РЕДОКС электрода измеряется окислительно-восстановительный потенциал (ОВП) или редокс-потенциал, он позволяет оценить степень окисляющего и обеззараживающего действия средств дезинфекции.

Калибровка РЕДОКС электрода производится по 1 точке с помощью калибровочного раствора 468 mV. Этот раствор должен быть чистым.

Выбрав в меню настроек параметров регулирования РЕДОКС пункт «калибровка» и нажав кнопку **ОК**, переходим в меню калибровки.

В первой строке отображено значение буферного раствора. Кнопкой «БУФЕР.РАСТВОР» это значение можно изменить в пределах от 300 до 900 mV pH, тем самым задав значение редокс-потенциала измеренное в воде бассейна другим способом.

Во второй строке отображено, для контроля, текущее значение РЕДОКС измеренное электродом.

### Последовательность калибровки

Для проведения калибровки необходимо выкрутить электрод из проточной камеры, окунуть в баночку с калибровочным раствором, немного поболтать его там и подождать пока измеренные показания стабилизируются. **Отклонения между значением калибровочного (буферного) раствора и измеренным значением не должно превышать  $\pm 10\%$ . При больших отклонениях или сильно замедленного времени реагирования необходимо заменить электрод.** Если измеренный сигнал стабилизировался и находится в норме, то можно нажать кнопку «ВПЕРЕД». На дисплее отобразится следующий экран с измеренной величиной смещения.

Нажатие на кнопку **ОК** сохраняет параметры калибровки и завершает ее.

РЕДОКС УСТАНОВКИ		mV
режим работы		авто
заданное знач.		700
нижн. зн. тревоги		400
верх. зн. тревоги		800
калибровка		
ВПЕРЕД		

КАЛИБРОВКА РЕДОКС	
буфер. раствор	468 mV
Изм. сигнал	700 mV
БУФЕР.РАСТВОР    ВПЕРЕД	

РЕДОКС КАЛИБР. ЗАВЕРШЕНА	
Смещение 22 mV	
ОК?	
НАЗАД	

### Ошибки калибровки РЕДОКС

Если во время калибровки отклонения измеренного больше 10%, то следующие факторы могут отвечать за это:

- РЕДОКС электрод отработал свой срок. Срок работы зависит от качества воды и от ухода за электродом.
- Калибровочные растворы загрязнены и сильно разбавлены. В этом случае возьмите новый раствор.
- Вы применили неправильный калибровочный раствор. Значение калибровочного раствора должно соответствовать указанному значению в меню калибровки. Станция поставляется с калибровочным раствором 468 mV.
- Электрод подключен к другому трансмиттеру. РЕДОКС электрод необходимо подсоединять к белому трансмиттеру.

## Сервисные установки

Выбрав в главном меню пункт «Сервис» и нажав кнопку **OK**, переходим в меню управления сервисными параметрами. Сервисное меню занимает две страницы, переключение между которыми возможно кнопками «ВПЕРЕД» и «НАЗАД».

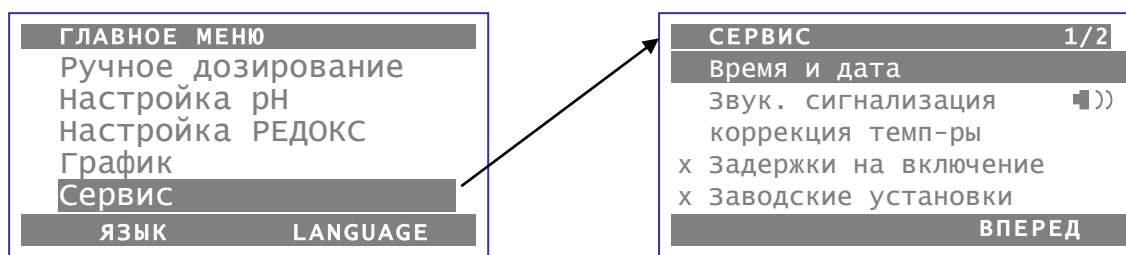

MRD-2 с удаленным доступом по LAN

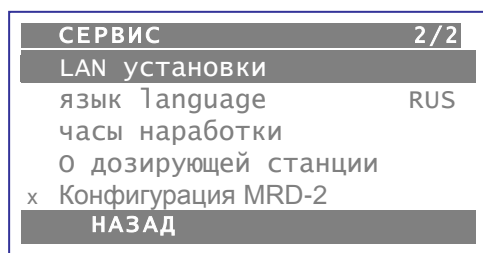

MRD-2 без LAN

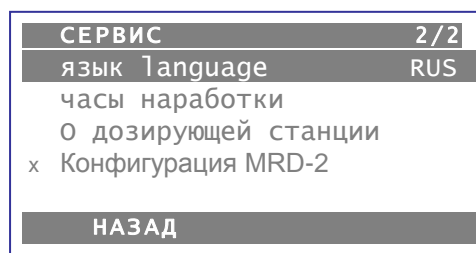

### Установка времени и даты

В этом меню можно установить будет ли время устанавливаться через интернет с учетом часового пояса или установить время вручную.

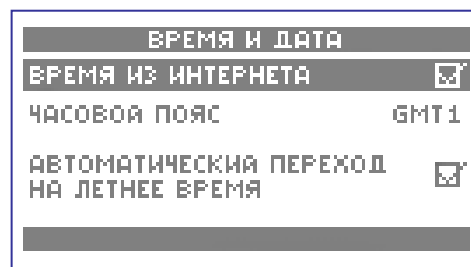

### Звуковая сигнализация

В этой строке можно кнопкой **OK** отключить  или включить  звук при возникновении аварийной ситуации. Внешняя сигнализация, подключенная к клеммам «Alarm» при этом не отключается. Символ отключенной звуковой сигнализации  также отображается в верхней строке на основной странице дисплея (HOME).

*Заводская установка: звуковая сигнализация включена*

### Коррекция показания температуры

Если показания температуры на экране дисплея отличаются от действительной температуры, то показания можно скорректировать в диапазоне  $\pm 2$  градуса.

На экране над кнопкой «ПО УМОЛЧАНИЮ» отображается температура измеренная датчиком. Для ввода коррекции достаточно ввести действительную температуру датчика проточной камеры.

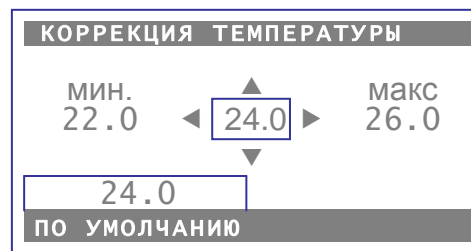

### Задержки на включение

*Это меню доступно лишь для сервисной службы.*

В этом меню собраны все вместе установки для задержки на включение датчиков pH и редокса. Установка этих параметров уже описана в соответствующих разделах для каждого датчика.

Установка независимой задержки для каждого датчика позволяет наиболее оптимально настроить работу дозирующей станции.

Датчик pH наименее инерционен, а также правильный уровень pH является обязательным условием для регулирования редокса, поэтому регулятор pH должен первым начинать работу.

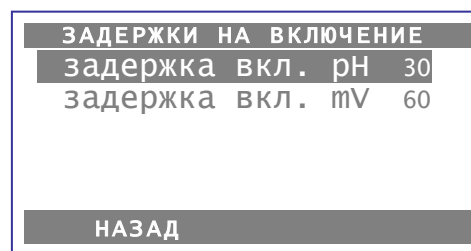

## Заводские установки

Это меню доступно лишь для сервисной службы

Нажатие на кнопку «ДА» сбросит все параметры на заводские установки. Заводские параметры подходят практически ко всем типам бассейна. Сброс на заводские установки не сбрасывает статистическую информацию о часах наработки электродов.

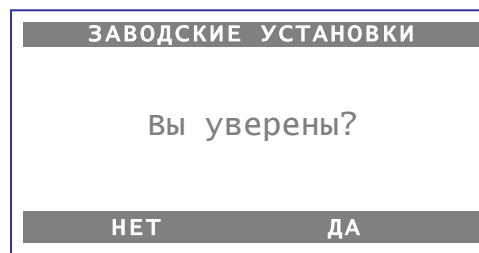

## Установки для компьютерной сети (LAN)

Это меню отсутствует в варианте MRD-2 без LAN

Заводские установки дозирующей станции позволяют реализацию удаленного управления по принципу «включай и работай». При необходимости можно устанавливать IP-адрес вручную и запретить связь станции с osf коммуникационным сервером. (смотри подробнее раздел «подключение к интернету»).

Доступ к изменению параметров дозирующей станции через LAN ограничен PIN-кодом.

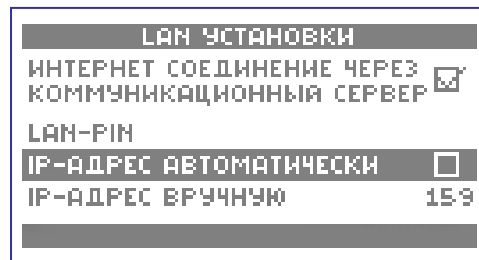

## Выбор языка меню

Кнопками ▲ и ▼ передвигают курсор и кнопкой

**OK** сохраняют выбранный язык, кнопка **ESC** позволяет выйти из меню без изменений.

«Птичкой» помечен текущий язык меню.

Также для удобства в меню выбора языка можно попасть из главного меню нажав на любую многофункциональную кнопку. Одна кнопка подписана на английском языке, другая на текущем языке.

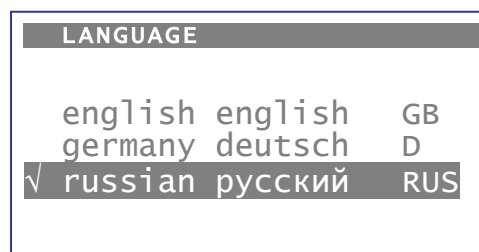

## Часы наработки

Здесь отображается информация о часах наработки дозирующей станции и о времени наработки датчиков после последней калибровки.

## О дозирующей станции

Здесь отображается версия и дата программы дозирующей станции, а также IP-адрес, NetBIOS-имя и идентификационный номер (DEVICE ID) необходимые для удаленного доступа по LAN. Подробнее смотри раздел подключение к интернету.



## Конфигурация MRD-2

Это меню доступно лишь для сервисной службы

Чтобы дозирующая станция отвечала требованиям бассейна, имеется возможность определять химический реагент, с которым будет работать насос рН.

Насос N1 может работать с химикатом понижающим уровень рН (заводская установка), а также возможно использование химии повышающим уровень рН.

Насос N2 всегда дозирует химикат повышающий концентрацию свободного хлора

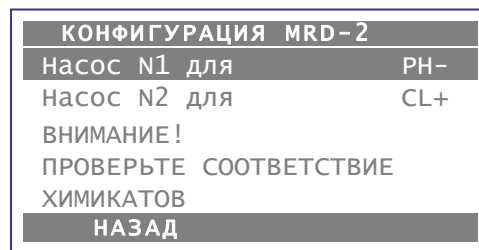

**Внимание: Выставленное направление дозирования должно строго соответствовать применяемому химикату.**

При замене химикатов рН- и рН+, необходимо промыть водой всасывающую штангу, шланги и вентиль впрыска.

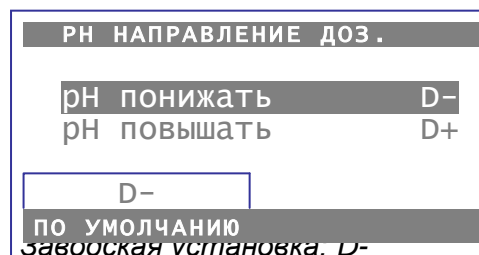



## График измерений

Выбрав в главном меню пункт «График» и нажав кнопку **OK**, переходим на экран с графиком измерений за последние 8 дней

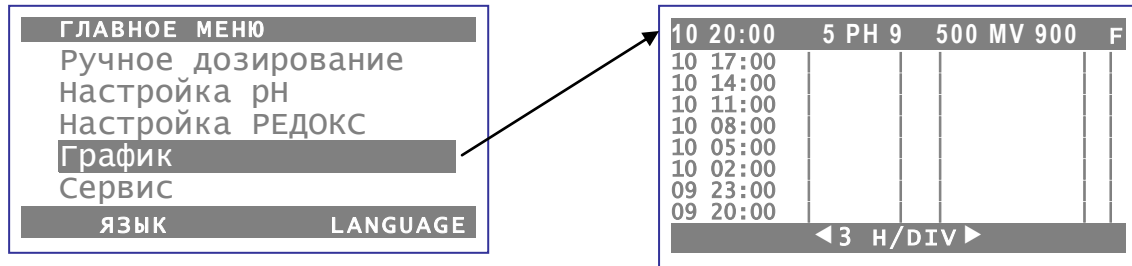

Кнопками ◀ и ▶ можно переключить масштаб графика. Возможны следующие масштабы:

- 1 H/DIV – 1 час на деление
- 3 H/DIV – 1 час на деление (при этом на одном экране помещается один день).
- ¼ D/DIV – ¼ дня на деление
- ½ D/DIV – ½ дня на деление
- 1 D/DIV – 1 день на деление

На экране расположены графики измерения значений pH, редокса и наличие протока (F).

## Экран с информационными и тревожными сообщениями

Нажатие кнопки «ИНФО» на основном экране выводит на дисплей актуальный список информационных и тревожных сообщений.

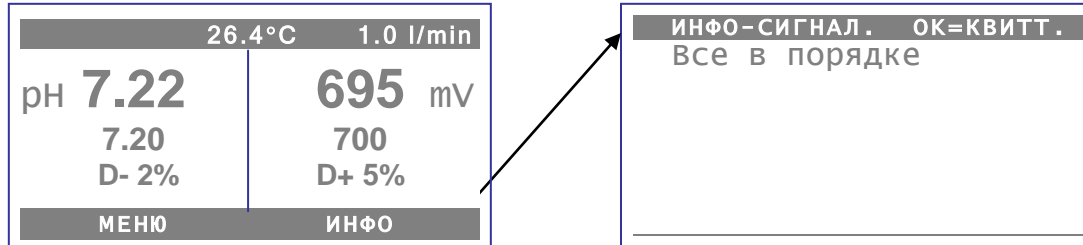

Здесь в списке в хронологической последовательности могут отображаться следующие сообщения:

Отображаемое на экране сообщение	Состояние регуляторов	Описание сообщения
⌚ задержка. вкл. 1157	нет рег.	Задержка включения регулятора после включения питания. Время уменьшается до 0.
⌚ внешняя блок. 228	нет рег.	Регулировка заблокирована внешним сигналом. Клеммы на нижней плате. Время увеличивается от 10 секунд до максимального (сервис меню «задержка при включении»).
⌚ задержка. блок 193	нет рег.	Задержка включения регулятора после снятия внешней блокировки. Время уменьшается до 0.
⌚ нет протока воды 44	нет рег.	Регулировка прервана из-за отсутствия протока воды. Время паузы увеличивается от 10 до макс.
⌚ задержка. проток 44	нет рег.	Задержка включения регулятора после восстановления протока. Время уменьшается до 0.
⚠ нет трансмиттера pH	нет рег.	Трансмиттер не присоединен или неисправен. Включается звуковая сигнализация.

■ датчик дефект. pH	нет рег.	Датчик выдает нереальные данные, наиболее вероятен дефект датчика. Включена звук. сигн.
■ макс. время доз. pH	нет рег.	Превышено время непрерывного дозирования и не достигнуто заданное значение с 10% отклонением. Включается звуковая сигнализация.
■ большое знач. pH	есть рег.	Значение pH вышло за верхнюю тревожную границу. Регулирование продолжается.
■ маленькое знач. pH	есть рег.	Значение pH вышло за нижнюю тревожную границу. Регулирование продолжается.
пустая канистра pH	есть рег.	Сработал датчик уровня в канистре с химикатом регулирующий уровень pH.
■ нет трансмиттера mV	нет рег. Ред	Трансмиттер не присоединен или неисправен. Включается звуковая сигнализация.
■ датчик дефект. mV	нет рег. Ред	Датчик выдает нереальные данные, наиболее вероятен дефект датчика. Включена звук. сигн.
■ макс. время доз. mV	нет рег. Ред	Превышено время непрерывного дозирования и не достигнуто заданное значение с 10% отклонением. Включается звуковая сигнализация.
■ большое знач. РЕДОКС	есть рег.	Значение РЕДОКС вышло за верхнюю тревожную границу. Регулирование продолжается.
■ малое знач. РЕДОКС	есть рег.	Значение РЕДОКС вышло за нижнюю тревожную границу. Регулирование продолжается.
пустая канистра Хлор	есть рег.	Сработал датчик уровня в канистре с хлорсодержащим химикатом.
большое pH для mV	нет рег. Ред	Регулировка РЕДОКС приостановлена, так как значение pH на 0,25 больше заданного.
низкое pH для mV	нет рег. Ред	Регулировка РЕДОКС приостановлена, так как значение pH на -1,0 меньше заданного.
pH проблема для mV	нет рег. Ред	Регулировка РЕДОКС приостановлена, из-за проблем с регуляцией pH.
■ I2C нижн. ошибка	нет рег.	нет связи с нижней платой.
■ I2C систем ошибка	нет рег.	сбой в работе системы.

☺ - сообщения с этой пометкой имеют временной характер.

**Внимание: если в списке есть хотя бы одно сообщение с пометкой ☺, то звуковая сигнализация блокируется.** Нет необходимости бить тревогу, если например, значение РЕДОКС вышло за границу во время отсутствия протока воды.

■ - сообщения с такой пометкой сопровождаются звуковой сигнализацией.

Нажатие на кнопку **ОК** квитирует сообщения, при этом сбрасываются все сообщения связанные с задержкой включения, а также сообщения вызывающие звуковую сигнализацию получают пометку ~~☺~~.

## Обслуживание

Работы по обслуживанию разрешено проводить на не находящейся под давлением станции дозирования, полностью обесточенной и защищенной от случайного включения.

Станция дозирования должна регулярно обслуживаться квалифицированным персоналом. В зависимости от типа и характеристик бассейна периодичность регулярного обслуживания может составлять 2-4 месяца.

### Регулярное обслуживание

#### Герметичность

Все соединения необходимо регулярно проверять на герметичность

#### Сетчатый фильтр

Сито фильтра нужно регулярно проверять на предмет загрязнений и отложений. По требованию сито фильтра необходимо чистить или заменить.

#### Вентиль впрыска

Вентиль впрыска нужно регулярно проверять на предмет загрязнений и отложений. По необходимости прочистить или заменить.

#### Электрод pH

Электрод необходимо регулярно калибровать по двум точкам (pH7 и pH4) и проверять его функциональность. При сильных отклонениях его необходимо заменить (подробнее выше в разделе калибровка электрода pH).

#### Электрод РЕДОКС

Электрод необходимо регулярно калибровать по калибровочному раствору 468mV и проверять его функциональность. При сильных отклонениях его необходимо заменить (подробнее выше в разделе калибровка электрода РЕДОКС).

#### Дозирующие насосы



**Защитите себя от химикатов, подходящей защитной одеждой!**

Проверить шланги дозирующего насоса на наличие возможных повреждений. Шланг должен быть круглый и не должен иметь утечек и повреждений. Поврежденный шланг необходимо заменить.

### Ежегодное обслуживание

#### Замена pH и РЕДОКС электродов

Электроды рекомендуется заменять с годовой периодичностью. После замены необходимо откалибровать их (подробнее выше в разделе калибровка электродов).

#### Замена шлангов дозирующего насоса



**Защитите себя от химикатов, подходящей защитной одеждой!**

Дозирующие шланги необходимо с годовой периодичностью заменять.

## **Вывод из эксплуатации на длительное хранение**

Если дозирующая станция на длительное время выводится из эксплуатации, например на зимний период, то необходимо проведение следующих мероприятий:

### **Электроды**

Электроды выкрутить из проточной камеры и вставить обратно в кожух, в котором он был доставлен.

### **Проточная камера**

Слить воду из проточной камеры.

### **Дозирующие насосы**

Дозирующие шланги тщательно прополоскать теплой водой. Дозирующие шланги осушить и вынуть их из насоса.

## **Быстроизнашивающиеся детали**

Следующие компоненты являются быстроизнашивающимися и поэтому на них гарантия не распространяется:

Электроды, Дозирующие шланги, Калибровочные растворы.

## **Цветная подсветка проточной камеры**

Каждый электрод имеет цветную подсветку, которая визуально помогает определить состояние дозирующей станции. Возможны следующие цвета и их толкование.

- синий цвет. Нет регуляции из-за отсутствия протока воды или блокировка от внешнего блока управления фильтрацией.
- белый цвет. Производится калибровка электрода
- моргание красного цвета. Тревожная сигнализация, касающаяся конкретного регулятора.
- смесь зеленого и красного цветов отображает время наработки датчика после последней калибровки. Т.е. сразу после проведения калибровки подсветка горит зеленым цветом, далее в течение примерно полугодия цвет становится все более красным.

## Подключение к компьютерной сети и интернету (опционально)

Этот раздел предназначен для версии дозирующей станции MRD-2 с разъемом LAN для подключения к компьютерной сети Ethernet.

Разъем LAN (типа RJ-45) для связи с компьютерной сетью находится внутри корпуса дозирующей станции на верхней плате, с обратной стороны сенсорного дисплея. Дозирующая станция поддерживает протокол Ethernet, со скоростью до 100 Мб/сек.



Ниже приведена типичная схема подключения дозирующей станции в компьютерную сеть, которая позволяет получить доступ к параметрам дозирующей станции, как из локальной сети, так и через глобальную сеть интернет.



Для соединений необходимо использовать стандартный Ethernet сетевой кабель. После успешного соединения кабелей и подачи питания в левом верхнем углу дисплея отобразится символ LAN. Имеющееся соединение позволяет получить удаленный доступ к MRD-2 в рамках локальной сети (смотри рисунок выше). Для этого необходимо в интернет браузере набрать IP-адрес или NetBIOS имя дозирующей станции. IP-адрес и NetBIOS -имя можно посмотреть в сервис меню «о дозирующей станции» или нажав кнопку **ESC** находясь на главной странице.

LAN	20:00	6.4°C	1.0 l/min
pH	7.22	695 mV	
	7.20	700	
	D- 2%	D+ 5%	
МЕНЮ		ИНФО	

IP-адрес →

```

WATERFRIEND
osf-Waterfriend MRD-2
192.168.123.89 http://mrd2 ← NetBIOS -имя
DEV. ID: XXXXXXXX SN:0950
MRD-2 VER. 3.0 15.04.2014
© osf Made in Germany
    
```

Если компьютерная сеть имеет выход в интернет и в сервисном меню «LAN установки» разрешен доступ к интернету через osf коммуникационный сервер, то через несколько секунд вместо символа LAN появится символ OSF подтверждающий соединение с коммуникационным сервером.

LAN	20:00	6.4°C	1.0 l/min
pH	7.22	695 mV	
	7.20	700	
	D- 2%	D+ 5%	
МЕНЮ		ИНФО	

## Использование osf коммуникационного сервера

Osф Коммуникационный сервер позволяет получить интернет доступ к дозирующей станции MRD-1 по принципу включай и работай. Дозирующая станция непрерывно поддерживает связь с коммуникационным сервером по следующему адресу <http://devices.osf.de/>.

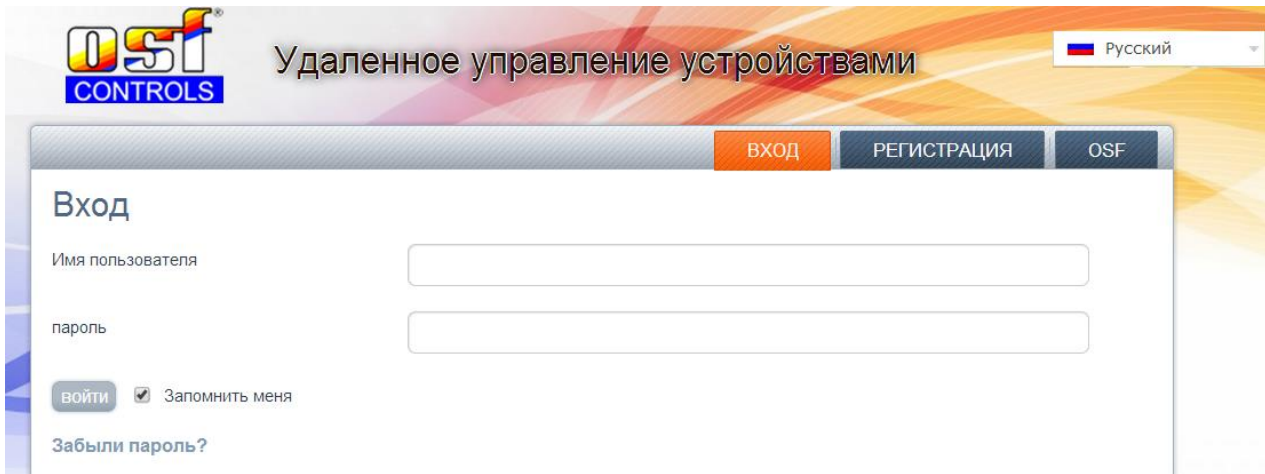

При первом посещении необходимо провести регистрацию и тем самым создав учетную запись (аккаунт). Во время регистрации необходимо назначить имя пользователя, ввести электронный адрес и пароль доступа к аккаунту.

Для получения удаленного доступа к дозирующей станции необходимо в свой профиль ввести идентификационный номер дозирующей станции DEVICE ID и обновить профиль.

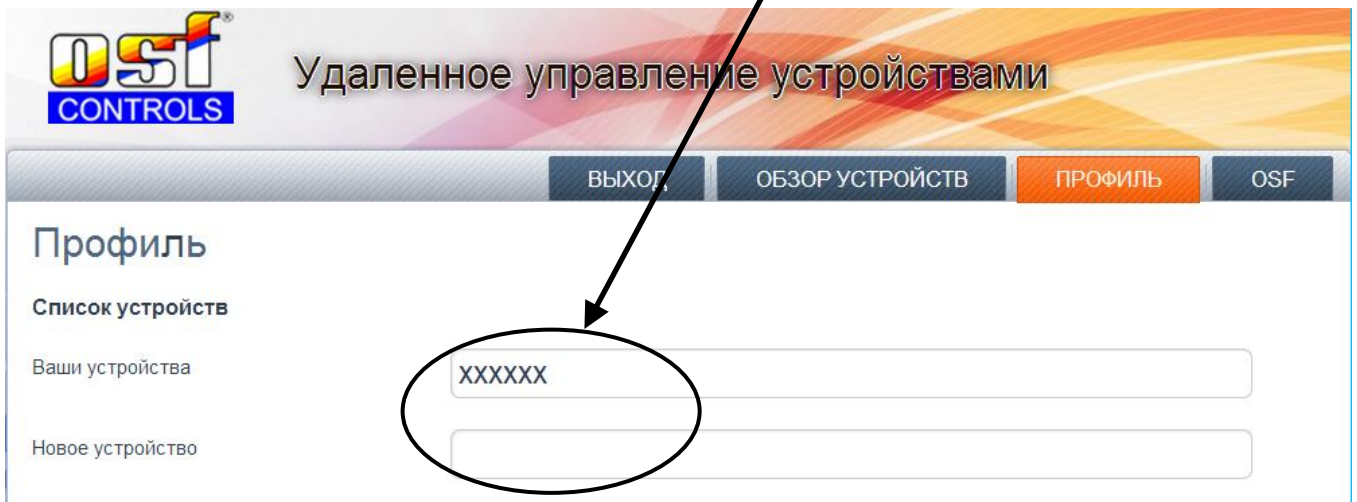

После этого, устройство появится в обзоре устройств и может эксплуатироваться через коммуникационный сервер.

В профиле можно задавать множество osf устройств нуждающихся в удаленном контроле и диспетчеризации, все они будут отображены на странице обзор устройств. Для доступа к конкретному устройству нажмите на соответствующий экран, и в новом окне браузера откроется веб-сервер интересующего устройства.

Для удаления устройства их списка устройств достаточно стереть его идентификационный номер из профиля и нажать кнопку обновить.

## Web-сервер

Веб-сервер опционально входит в состав дозирующей станции MRD-2. Веб-сервер создает HTML страницы сайта дозирующей станции и по запросу пересылает их на интернет-браузеры компьютеров.

Веб-сервер имеет 3 уровня доступа обзорная страница, PIN пользователя и служебный PIN.

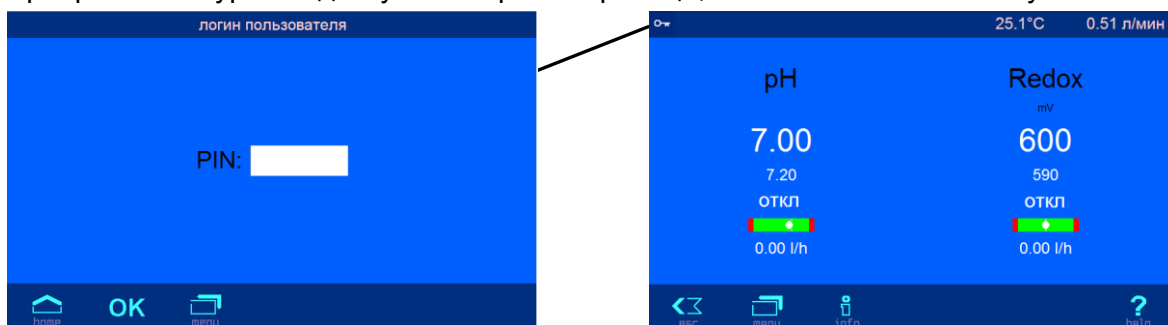

**Внимание:** страницы веб-сервера находятся на SD-карте, и поэтому при отсутствии SD-карты веб-сервер выдает лишь одну страницу с текущими параметрами воды бассейна «MRD-2 7.26pH 689mV 0.52l/min»

### Страницы меню веб-сервера

Лишь после успешного ввода PIN кода, появляется возможность перейти в главное меню.

**Внимание:** Некоторые пункты меню, из соображений безопасности, недоступны для удаленного управления. Так нет пункта главного меню «Ручное дозирование», а пункты меню калибровки вообще отсутствуют.

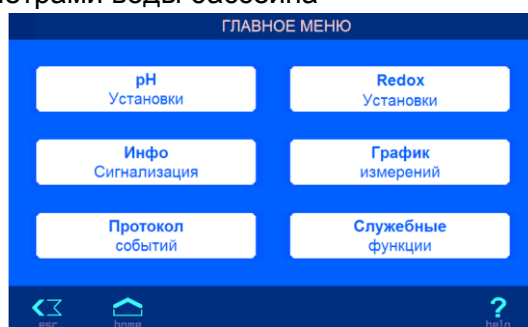

### Дополнительные служебные функции

В меню веб-сервера «Служебные функции» отсутствует несколько пунктов, не важных при удаленном управлении дозирующей станцией, а также добавились две дополнительные функции, доступ к которым возможен лишь через меню веб-сервера.

#### Название устройства

При обслуживании нескольких дозирующих станций MRD-2 возникает необходимость отличать их друг от друга. Для этого есть возможность в меню веб-сервера ввести индивидуальное название дозирующей станции, которое будет отображаться в заголовке интернет браузера, а также это название используется в строке «тема» электронного письма содержащее информацию об аварийном сообщении.

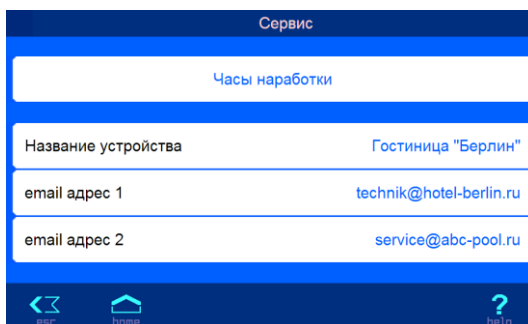

#### email адрес 1 и 2

В этом меню веб-сервера можно ввести электронный почтовый адрес, на который будут отправляться следующие аварийные сообщения:

- Превышено время максимального дозирования,
- пустая канистра,
- дефект датчика или сбой работы станции.

Для успешной рассылки аварийных сообщений, локальная сеть должна иметь выход в интернет.

Электронные письма будут приходить с адреса [mrd2@osf.de](mailto:mrd2@osf.de).

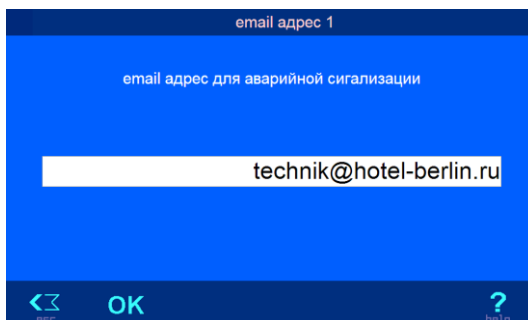
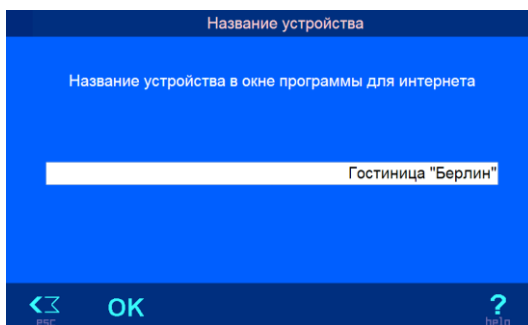

## Протокол событий по LAN

Три последних месячных файла протокола событий находящихся на SD-карте доступны через меню «протокол событий». Стрелками в верхней строке переключают протоколы текущего, прошлого и позапрошлого месяца.

Протокол текущего месяца	
Jul 21 13:30	Заводская установка: Заданное значение pH = 7,20
Jul 21 13:30	Заводская установка: Нижнее значение тревоги pH = 6,00
Jul 21 13:30	Заводская установка: Верхнее значение тревоги pH = 8,00
Jul 21 13:30	Ручное дозирование: pH насос старт
Jul 21 13:30	Ручное дозирование: pH насос стоп
Jul 21 13:31	Установка пользователя: Заданное значение pH = 7,25
Jul 21 13:31	Установка пользователя: Смещение датчика pH = 0,03
Jul 21 13:31	Установка пользователя: Крутизна датчика pH = -59,1 мВ/pH

## График измерений по LAN

Нажатие на линк «график измерений» отображает страницу с диаграммами изменения параметров воды бассейна за последние 24 часа. Измерения хранятся в независимой памяти дозирующей станции.

Кроме того, для удобного анализа на компьютере, аналогичная информация сохраняется на SD-карте в помесечных файлах в табличном формате CSV. Этот текстовый формат предназначен для хранения табличной информации и может обрабатываться программами для работы с таблицами, например: Excel. Шесть последних месячных файла доступны со страницы «таблица измерений в формате csv».

Каждая строка формата csv, это запись одного текущего состояния. Значения отдельных колонок разделяются символом – точкой с запятой «;».

Например:

**14.04.2013 12:10;7,26;689;23,0;0,5;16512**

В первой колонке указаны дата и время, во второй измеренное значение pH, затем редокс, температура, проток воды и в последней колонке указан текущий статус станции.

Текущий статус станции это 32 разрядное двоичное число, в котором каждый бит, несет определенный смысл.

Бит (HEX)	описание	Бит (HEX)	описание
0x00000001	Системный сбой	0x00001000	Нижняя граница pH
0x00000002	Сбой связи с нижней платой	0x00002000	Пустая канистра pH
0x00000004	Пауза	0x00004000	Задержка редокс (mV)
0x00000008	Внешняя блокировка	0x00008000	Сбой трансмиттера mV
0x00000010	Задержка внеш. блок.	0x00010000	Дефект датчика mV
0x00000020	Проток не в норме	0x00020000	Макс время дозирования Cl
0x00000040	Задержка из-за протока	0x00040000	Верхняя граница редокса
0x00000080	Задержка pH	0x00080000	Нижняя граница редокса
0x00000100	Сбой трансмиттера pH	0x00100000	Пустая канистра Cl
0x00000200	Дефект датчика pH	0x00200000	Высокий pH для Cl
0x00000400	Макс. время дозирования pH	0x00400000	Низкий pH для Cl
0x00000800	Верхняя граница pH	0x00800000	Проблема pH для Cl

Например, статус 16512 в форме HEX составляет 0x00004080, и соответственно по таблице это означает: задержка включения pH и задержка включения редокса.

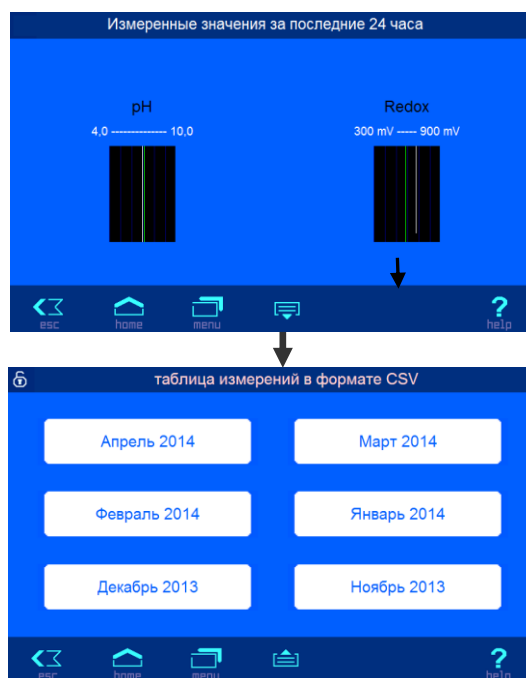

**Мы желаем Вам хорошо отдохнуть,  
и расслабиться в вашем бассейне**



## Информация для сервисной службы

Этот лист может храниться у сервисной службы отдельно от основной инструкции. Здесь описан порядок получения полного доступа к параметрам дозирующей станции.

### Максимальный уровень доступа.

Включить или выключить максимальный уровень доступа можно одновременным нажатием на 3 кнопки. Через час этот уровень доступа автоматически выключится.

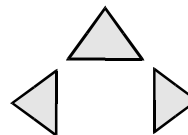

В режиме полного доступа доступны все пункты меню, которые в нормальном режиме помечены символом ключика, как недоступные. В режиме максимального доступа символ ключика отсутствует. Все эти пункты меню описаны в инструкции.

### Архив изменений.

Во всех пунктах меню, в которых вводится числовой параметр, появляется кнопка «АРХИВ». В архиве сохраняется параметр, дата и время изменения, а также, откуда было произведено изменение. Изменения могут производиться: вручную, через LAN и через RS485. В архиве хранится пять последних изменений.

На картинке показан «архив» изменений заданного значения РЕДОКС. В каждой строке стоит, когда и откуда было установлено указанное заданное значение.

ЗАДАННОЕ ЗН. РЕДОКС (mV)			
мин. 400	700	макс 800	
700			
ПО УМОЛЧАНИЮ		АРХИВ	

ЗАДАННОЕ ЗН. РЕДОКС (mV)			
700	19:05	15.03.14	LAN
650	09:45	10.01.14	ручн.
700	09:40	10.01.14	ввод.
АРХИВ			

Архив проведенных калибровок датчика РЕДОКС сохраняет величину измеренного смещения, дату и время проведения калибровки.

РЕДОКС КАЛИБР. ЗАВЕРШЕНА			
Смещение 22 mV			
ОК?			
НАЗАД		АРХИВ	

mV	КАЛ.	СМЕЩЕНИЕ	АРХИВ
35		18:45	15.03.14
30		09:45	12.01.14
0		09:40	10.01.14
НАЗАД			

Архив проведенных калибровок датчика pH сохраняет, проводилась ли калибровка по одной или по двум точкам, а также величину смещения, крутизну, дату и время проведения калибровки. Калибровка по одной точке перенимает величину крутизны из предыдущей калибровки.

PH КАЛИБРОВКА ЗАВЕРШЕНА				
Крутизна -59.2 mV/pH				
ОК?				
НАЗАД		АРХИВ		

ТЧК	СМЕЩ.	КРУТИЗНА	АРХИВ	
2	30	-58.6	10:30	10.05.14
1	38	-59.0	18:45	15.03.14
2	33	-59.0	09:45	12.01.14
2	0	-59.1	09:40	10.01.14
НАЗАД				



## Отправка дозирующей станции



# WATERFRIEND



## Декларация безопасности

Если Вы отправляете назад дозирующую станцию **WATERFRIEND**, то обязательно необходимо заполнить и приложить этот формуляр.

Тип: .....  
Серийный номер: .....

Этим документом мы заверяем, что дозирующая станция перед отправкой была должным образом почищена. Устройство свободно от агрессивных и других вредных химических веществ, таким образом, что нет никакого риска из-за остаточных загрязнений.

Эта форма была заполнена правильно и полностью и отправка дозирующей станции осуществлена в соответствии с нормами и предписаниями.

Если получатель должен проводить очистительные работы, то отправителю будет выставлен счет за возникшие расходы.

*Пожалуйста, заполните разборчиво:*

Предприятие: .....

Адрес: .....

.....

.....

Фамилия, Имя: .....

Телефон: .....

Факс: .....

Электронная почта: .....

Дата: .....

Подпись: .....

Печать:

Отрежьте эту страницу и используйте при возврате устройства

**osf Hansjürgen Meier · Elektrotechnik und Elektronik GmbH & Co KG**

**Postanschrift:**

Postfach 1405  
D-32328 Espelkamp

**Hausanschrift**

Eichendorffstraße 6  
D-32339 Espelkamp

Telefon: +49(0) 5772/9704-0  
Telefax: +49(0) 5772/5730

E-Mail: [info@osf.de](mailto:info@osf.de)  
Internet: [www.osf.de](http://www.osf.de)

